

MANUALE D'USO E MANUTENZIONE







CONFORMITA' TECNICA



CLIMB SLIDE N. Matricola CLS1101

VERSIONE N° 05 D.M. 18/05/2007 Art. 2 Comma G	
Questo documento è stato realizzato in ogni sua parte da GOLDEN GAMES srl. È vietata la duplicazione, la riproduzione e la divulgazione non autorizzata.	

Norme generali

	<i>Il prodotto non è adatto per l'utilizzo da parte di bambini di età inferiore ai 4 anni</i>
	<i>La sicurezza della struttura è garantita solo nel caso di montaggio ed installazione conformi a quanto prescritto nel presente manuale.</i>
	<i>Installare il gonfiabile CLIMB SLIDE solo su superfici solide e piane (pendenza max 5%) ed assicurarsi che vi sia fissato adeguatamente.</i>
	<i>Per qualsiasi dubbio riguardo l'installazione, si raccomanda di contattare la ditta fornitrice del gonfiabile.</i>
	<i>Non utilizzare il gonfiabile se sono presenti parti strutturali e/o cuciture danneggiate o se la struttura risulta instabile e pericolosa.</i>
	<i>Non utilizzare il gonfiabile in caso di forte vento (38 km/h, forza 5 secondo la scala Beufort)</i>
	<i>Non sovraccaricare la struttura oltre i valori espressi in tabella 2 (pag.8).</i>

La GOLDEN GAMES declina ogni responsabilità per danni provocati dal prodotto, causati da un uso e un'installazione non conformi a quanto prescritto nel presente manuale.

Firma del responsabile legale

Andrea Di Betta

DATA

08-03-2011

GOLDEN GAMES s.r.l.

Via Montali n° 384

47020 LONGIANO (FC) - ITALY

Tel. 0547/56710 Fax 0547/655612

Cod. Fisc. e P. IVA 02 041 030 400





0.INTRODUZIONE

Il presente documento è parte integrante della documentazione tecnica necessaria al raggiungimento della conformità alle Direttive comunitarie concernenti la sicurezza dei prodotti.

In questo documento vengono riportati alcuni componenti del fascicolo tecnico e tutti gli aspetti fondamentali per un uso, manutenzione ed installazione corretti, al fine di garantire un grado di sicurezza accettabile.

0.1.Sigle e simboli

Nel presente documento vengono utilizzati simboli e sigle, al fine di agevolare e rendere immediata la comprensione di alcuni aspetti importanti.

	Segnala genericamente situazioni di pericolo
	Rimanda a trattazioni tecniche specifiche, oppure riporta suggerimenti utili
FT	Abbreviazione di fascicolo tecnico
MI	Abbreviazione di manuale d'istruzione

0.2.Indice capitoli

Norme generali.....	2
0.INTRODUZIONE.....	3
0.1.Sigle e simboli.....	3
0.2.Indice capitoli.....	3
1.CARATTERISTICHE GENERALI	5
1.1.Descrizione.....	5
1.1.1.Struttura gonfiabile	5
1.1.2.Soffiatore.....	6
1.1.3.Materiale di utilizzo	6
2.IMBALLO	7



2.1	Contenuti dell'imballo	7
2.2	caratteristiche imballo	7
3.	MODALITA' D'USO	8
3.1.	Precauzioni d'uso	8
3.2.	Sorveglianza.....	9
3.3	Funzionamento in caso di emergenza.....	11
4.	MONTAGGIO E INSTALLAZIONE	12
4.1.	Formazione ed addestramento richiesti all'operatore	12
4.2.	Attrezzatura necessaria	12
4.3.	Requisiti per l'installazione	12
4.4.	Istruzioni di montaggio	13
4.5.	Primo gonfiaggio.....	14
4.6.	Ancoraggio della struttura e attivazione	16
4.7.	Accorgimenti di sicurezza per l'ingresso/uscita	17
4.8.	Smontaggio e conservazione.....	18
5.	ISPEZIONE, MANUTENZIONE E MODIFICHE.....	19
5.1.	Ispezione di routine	19
5.2.	Manutenzione.....	20
5.2.1.	Manutenzione di routine	20
5.2.2.	Manutenzione correttiva	20
5.3.	Modifiche	20
6.	CONFORMITÀ	21
6.1	Gonfiabile.....	21
6.2	Soffiatore.....	22
7.	ALLEGATI.....	23
7.1	Rapporto di prova sulla Reazione al fuoco	
7.2	Manuale di uso e manutenzione del soffiatore	

	Manuale d'istruzione CLIMB SLIDE	1 CARATTERISTICHE GENERALI
	GOLDEN GAMES Via Montali, 384 Longiano (FC) ITALY	

1.CARATTERISTICHE GENERALI

Il prodotto denominato CLIMB SLIDE della gamma **GONFIABILI** di **GOLDEN GAMES** è costruito in materiale plastico, adatto per l'allestimento di parchi giochi per bambini di età compresa fra i 4 ed i 12 anni.

Il prodotto CLIMB SLIDE, appartenente alla gamma **GONFIABILI**, è sicuro sotto l'aspetto strutturale e dell'infiammabilità, come richiesto dalle leggi in vigore, relative alla sicurezza dei prodotti, in quanto dispone di particolari accorgimenti e di strutture sovradimensionate, sia dal punto di vista statico, sia dinamico, realizzate con materiali non infiammabili che bruciano solo se esposti a fiamma diretta e aventi una velocità di propagazione della fiamma ridotta.



La sicurezza della struttura è garantita solo nel caso di montaggio ed installazione conformi a quanto prescritto nel presente manuale.

1.1.Descrizione

Il gonfiabile CLIMB SLIDE è composto da:

- struttura gonfiabile;
- soffiatore;
- materiale di utilizzo (a parte)

1.1.1.Struttura gonfiabile

Costituisce l'elemento principale del prodotto: è composta da una struttura gonfiabile, realizzata con tessuto in poliestere plastificato "PVC INFLAMAT 610N CBS CFR" autoestingente.

Il gonfiabile ha dimensioni pari a:

Larghezza	4000 mm
Profondità	7000 mm
Altezza	6000 mm
Peso	190 kg

	Manuale d'istruzione CLIMB SLIDE	1 CARATTERISTICHE GENERALI
	GOLDEN GAMES Via Montali, 384 Longiano (FC) ITALY	

1.1.2.Soffiatore

Per convogliare l'aria all'interno della struttura gonfiabile che, tramite la pressione si autosostiene, si utilizza un soffiatore (due soffiatori se la figura è animata) collegato tramite una manichetta in materiale plastico alla struttura. Il soffiatore è posto all'esterno della struttura ed è racchiuso all'interno di un contenitore impermeabilizzato e isolato dal suolo. L'eventuale secondo soffiatore serve per muovere l'animazione della figura. Il funzionamento del secondo soffiatore è comandato da un timer, regolato a piacere dall'utente ed inserito nella scatola di controllo. Per maggiori dettagli sul soffiatore vedere paragrafo 6.2.

In caso di perdita di corrente

IN CASO DI IMPROVVISA MANCANZA DI CORRENTE, I MOTORI SONO PROVVISI DI UN'APPOSITA VALVOLA DI NON RITORNO POSTA ALL'INTERNO DEL BOCCHETTONE. QUESTA FA SI CHE IL GIOCO SI SGONFI MOLTO LENTAMENTE, SENZA NESSUN PERICOLO IMMEDIATO.

1.1.3.Materiale di utilizzo (a parte)

- Gonfiatore alternativo per animazione
- Picchetti di fissaggio
- Zavorre
- Kit di manutenzione.
- Tappeti fondo scivolo
- Telo

	Manuale d'istruzione CLIMB SLIDE	2 IMBALLO E TRASPORTO
	GOLDEN GAMES Via Montali, 384 Longiano (FC) ITALY	

2. IMBALLO

2.1 Contenuti dell'imballo

CONTENUTI DELL'IMBALLO	
Struttura del gonfiabile	SI
Gonfiatore statico	SI
Gonfiatore alternativo per animazione	NO
Picchetti di fissaggio	0
Zavorre	0
Kit di manutenzione	NO
Tappeti fondo scivolo	0
Telo	NO

2.2 caratteristiche imballo

Il gonfiabile piegato viene imballato in un pallet di dimensioni pari a:

Larghezza	1000 mm
Profondità	1200 mm
Altezza	1000 mm
Peso pallet	Kg. 20

Per gli stoccaggi e le movimentazioni successive alla prima smontare il gonfiabile come descritto nel paragrafo 4.8 del presente manuale e riporre il gonfiabile su un pallet in legno oppure riporlo su di un carrello al fine di agevolarne il trasporto.

Non trascinare il gonfiabile ripiegato facendolo strisciare a terra per evitare forature o tagli provocati da corpi o superfici taglienti che possono trovarsi sul terreno.

	Manuale d'istruzione CLIMB SLIDE	3 MODALITÀ D'USO
	GOLDEN GAMES Via Montali, 384 Longiano (FC) ITALY	

3.MODALITÀ D'USO

Il gonfiabile **CLIMB SLIDE** è un'attrezzatura destinata all'utilizzo in parchi giochi o aree pubbliche adeguatamente attrezzate in conformità alle leggi vigenti. Inoltre deve esserne consentito l'uso solo in presenza di personale qualificato che garantisca un adeguato servizio di vigilanza al fine assicurare un uso sicuro del gonfiabile.

Scegliere l'area dove installare il gioco e assicurarsi che non vi siano cavi elettrici o rami di alberi con i quali il gonfiabile possa venire a contatto. Controllare anche che l'area sia libera da oggetti appuntiti, pietre, vetri, etc.

I comandi delle installazioni elettriche non devono essere facilmente accessibili al pubblico.

I cavi elettrici devono essere protetti e lontani dagli utilizzatori e dal pubblico.

Posizionare a terra un telo nell'area dove intendete utilizzare il gioco, quindi srotolare e aprire il gonfiabile (*fare riferimento al capitolo 4.MONTAGGIO E INSTALLAZIONE per tutti i dettagli*).



utilizzare il gonfiabile CLIMB SLIDE solo se installato su superfici solide e piane (pendenza massima 5%) e assicurarsi che sia fissato adeguatamente.

3.1.Precauzioni d'uso

È essenziale per la sicura utilizzazione di un gonfiabile, qualora esso sia installato all'aperto, che tutti i punti di ancoraggio siano utilizzati contemporaneamente. Si raccomanda di non utilizzare il gonfiabile in caso di forte vento, ossia oltre le 38 km/h (forza 5 della scala Beaufort).

Il gonfiabile CLIMB SLIDE non deve essere sovraccaricato oltre i valori espressi nella seguente tabella:

Altezza dei bambini	< 1,00 mt	1,00-1,20 mt	1,20-1,50 mt	> 1,50 mt
Carico massimo	8	8	-	-

Tabella 2 – Carico massimo per il gonfiabile in base all'altezza dei bambini.

TOTALE COMPLESSIVO: N°8

	Manuale d'istruzione CLIMB SLIDE	3 MODALITÀ D'USO
	GOLDEN GAMES Via Montali, 384 Longiano (FC) ITALY	

3.2.Sorveglianza

Il gonfiabile non deve MAI essere utilizzato senza supervisione.

Quando il gonfiabile non è sorvegliato, deve essere sgonfiato e la presa di corrente staccata.

Per un utilizzo sicuro, gli operatori devono:

- Consentire l'accesso agli utilizzatori in maniera controllata e sicura (vietare capriole o giochi pericolosi) ed accertarsi che il carico massimo sia conforme a quello definito nella tabella n°2 a pag. 8;
- assicurarsi che gli utilizzatori siano lontani dal gonfiabile durante le fasi di gonfiaggio e sgonfiaggio;
- impedire che gli adulti salgano sul gonfiabile;
- mantenere l'ingresso del gonfiabile privo di ostruzioni e impedire che si salti sullo scalino o rampa di accesso;
- impedire che qualcuno si arrampichi sulle pareti esterne;
- impedire l'accesso al gonfiabile agli utilizzatori di altezza superiore al limite indicato nella tabella n°2 a pag. 8;
- assicurare che gli utilizzatori che accedono contemporaneamente al gonfiabile siano, per quanto possibili, di età ed altezza simile;
- vigilare costantemente sugli utilizzatori e segnalare prontamente, mediante l'utilizzo di un fischietto ad esempio, qualsiasi caso di pericolo.
- garantire che nessuno degli utenti calzi scarpe e qualsiasi altro oggetto pericoloso (oggetti appuntiti, affilati, fragili, sagomati, quali penne, borsellini, fibbie, occhiali, ecc.) e proibire il consumo di cibo e/o bevande o gomme da masticare sul gonfiabile

Ogni aiutante o sorvegliante dovrà ricevere e richiedere adeguate istruzioni dall'operatore (titolare del parco giochi e/o proprietario o gestore del gonfiabile, responsabile della loro formazione)

Si raccomanda di non sovraccaricare la struttura oltre i valori indicati (tabella n°2 a pag. 8), in maniera tale da evitare possibili danni alla struttura e garantire una rapida evacuazione del gonfiabile in caso di pericolo.

	Manuale d'istruzione CLIMB SLIDE	3 MODALITÀ D'USO
	GOLDEN GAMES Via Montali, 384 Longiano (FC) ITALY	

Il gestore ha l'obbligo di esporre ben visibile il cartello sotto riportato (in dotazione) all'interno del quale sono riportati il codice di comportamento, la capienza massima degli utenti e i dati di riconoscimento del gonfiabile.

		CODICE DI COMPORTAMENTO				
GIOCHI GONFIABILI GOLDEN GAMES SRL VIA MONTALI, 384 47020 LONGIANO - FC tel 0547 56710 fax 0547 655612 goldengames@goldengames.org		1. E' VIETATO UTILIZZARE IL GONFIABILE SENZA PRESENZA DI UN SUPERVISORE. 2. L'UTILIZZO DEL GONFIABILE E' ASSOLUTAMENTE VIETATO AGLI ADULTI ED E' RISERVATO ESCLUSIVAMENTE A BAMBINI DI UN'ETA' COMPRESA FRA I 3 E I 12 ANNI. 3. E' OBBLIGATORIO ATTENERSI AI LIMITI DI ALTEZZA E DI CAPIENZA MASSIMA SOTTO RIPORTATI IN MANIERA TALE DA EVITARE POSSIBILI DANNI ALLA STRUTTURA E GARANTIRE LA MASSIMA SICUREZZA E UNA RAPIDA EVACUAZIONE DEL GONFIABILE IN CASO DI PERICOLO. 4. E' VIETATO AVVICINARSI AL GONFIABILE DURANTE LE FASI DI GONFIAGGIO E DI SGONFIAGGIO. 5. L'INGRESSO DEL GONFIABILE VA MANTENUTO LIBERO DA OSTRUZIONI. 6. E' VIETATO ARRAMPICARSI SULLE PARETI ESTERNE, SALTARE SU SCALINI E RAMPE D'ACCESSO, FARE CAPRIOLE O GIOCHI PERICOLOSI. 7. E' VIETATO, DURANTE L'UTILIZZO DEL GONFIABILE, INDOSSARE SCARPE ED ESSERE IN POSSESSO DI QUALSIASI ALTRO OGGETTO PERICOLOSO (OGGETTI APPUNTITI, AFFILATI, FRAGILI, SAGOMATI QUALI PENNE, BORSELLINI, FIBBIE, OCCHIALI, CHIAVI, MONETE, ECC.) 8. E' VIETATO CONSUMARE CIBI, BEVANDE E GOMME DA MASTICARE ALL'INTERNO DEL GONFIABILE.				
Materiali testati e conformi alle direttive dello standard EN14960.2006 - Inflatable Play Equipment: Safety Requirements and test methods		MODELLO DEL GONFIABILE: _____				
TIPO SOFFIATORE: _____ NUMERO DI SERIE: _____		ANNO DI PRODUZIONE: _____				
		CAPIENZA UTENTI				
		ALTEZZA	fino a mt. 1	da 1 a 1,2mt	da 1,2 a 1,5 mt	oltre 1,5 mt
		NUMERO				

	Manuale d'istruzione CLIMB SLIDE	3 MODALITÀ D'USO
	GOLDEN GAMES Via Montali, 384 Longiano (FC) ITALY	

3.3. Funzionamento in caso di emergenza (tagli apportati al gonfiabile e/o improvvisa mancanza di corrente)

I giochi gonfiabili funzionano con un circolo interno continuo di aria immessa dal gonfiatore, pertanto in caso di tagli (anche grandi) non rischiano di collassare su se stessi ma hanno semplicemente una pressione inferiore.

Pertanto non vi è pericolo immediato in caso di tagli o rotture apportati ai gonfiabili, o in caso di improvvisa perdita di corrente.

Ad ogni modo nel caso in cui questa avvenga, la procedura consigliata per l'operatore è la seguente:

- Attirare immediatamente l'attenzione dei bambini (tramite l'utilizzo di un fischiello o con voce alta)
- Scoraggiare i genitori dal prendere iniziative.
- Fare scendere i bambini in maniera sicura e ordinata, non tutti insieme.
- Continuare a parlare ai bambini costantemente con molta calma, senza che nessuno si faccia prendere dall'agitazione.

Vi ricordiamo inoltre che il Vostro gonfiabile è progettato in modo da avere un tempo di sgonfiaggio sufficiente ad evacuare in maniera sicura tutti gli utenti.



È necessario assicurare che sia sempre in servizio il numero minimo di operatori necessari a garantire un utilizzo sicuro del prodotto

	Manuale d'istruzione CLIMB SLIDE	4 MONTAGGIO E INSTALLAZIONE
	GOLDEN GAMES Via Montali, 384 Longiano (FC) ITALY	

4.MONTAGGIO E INSTALLAZIONE

In questo paragrafo sono contenute tutte le istruzioni necessarie al corretto montaggio del prodotto di **GOLDEN GAMES** denominato **CLIMB SLIDE**.

4.1.Formazione ed addestramento richiesti all'operatore

Il montaggio del gonfiabile CLIMB SLIDE deve essere effettuato esclusivamente da personale qualificato e in accordo con quanto riportato nel presente manuale e sotto la supervisione del responsabile del parco giochi in cui il gonfiabile viene situato.

4.2.Atrezzatura necessaria

Per potere utilizzare correttamente il gonfiabile, è necessaria la seguente attrezzatura (non compresa al momento dell'acquisto):

- telo di nylon (o moquette) da mettere sotto al gonfiabile (consigliato)
- picchetti metallici e/o zavorre
- martello per piantare i picchetti
- tappeti antitrauma per la superficie d'impatto attorno al gonfiabile

4.3.Requisiti per l'installazione

In caso di utilizzo all'aperto, il gonfiabile CLIMB SLIDE deve essere assicurato a terra con solidi picchetti d'ancoraggio qualora il terreno sia adatto. In caso di materiali differenti (esempio installazione su cemento o asfalto), è necessario utilizzare metodi che garantiscano un sistema di fissaggio simile a quello precedentemente richiesto in termini di robustezza (ad es. zavorre, ecc...). In ogni caso, prima di procedere all'installazione del gonfiabile su di una determinata superficie, è necessario valutare attentamente il luogo su cui ancorare il prodotto ed il sistema di ancoraggio che si utilizzerà.(per informazioni piu dettagliate vedere anche il paragrafo 4.6 "Ancoraggio della struttura e attivazione").

In caso invece di utilizzo al chiuso gli spazi di gioco devono essere ben ventilati. Inoltre uno zavorraggio è comunque dovuto nella misura necessaria ad assicurare che il gonfiabile rimanga stabile e non possa essere "spostato" dagli utenti mentre è in uso.



4.4. Istruzioni di montaggio (posizionamento)

Attorno al gonfiabile si deve mantenere un'area libera, priva di ostacoli che potrebbero causare lesioni. L'estensione di tale area dovrebbe essere stabilita dividendo per due l'altezza della piattaforma più alta. In ogni caso l'area libera minima deve essere di 1,80 mt.

Ad esempio, nel caso di uno scivolo con altezza totale di 8,00 mt e altezza della piattaforma di scivolata di 5,00 mt, si dovrà tenere conto un'area libera di 2,50 mt ($5,00 \text{ mt} / 2$).

Si fa eccezione a questa regola quando dei lati chiusi di un gonfiabile sono ubicati direttamente contro una o più pareti, per esempio i muri di un edificio. In tal caso, la/e parete/i deve essere più alta di 2,00 mt rispetto all'altezza della piattaforma più alta. L'utilizzo di questa eccezione non deve determinare pericoli aggiuntivi.

Fatto ciò, si può procedere secondo i seguenti passaggi:

1. collocare il prodotto al centro di un lato dell'area di utilizzo;
2. srotolare e svolgere completamente il gonfiabile;

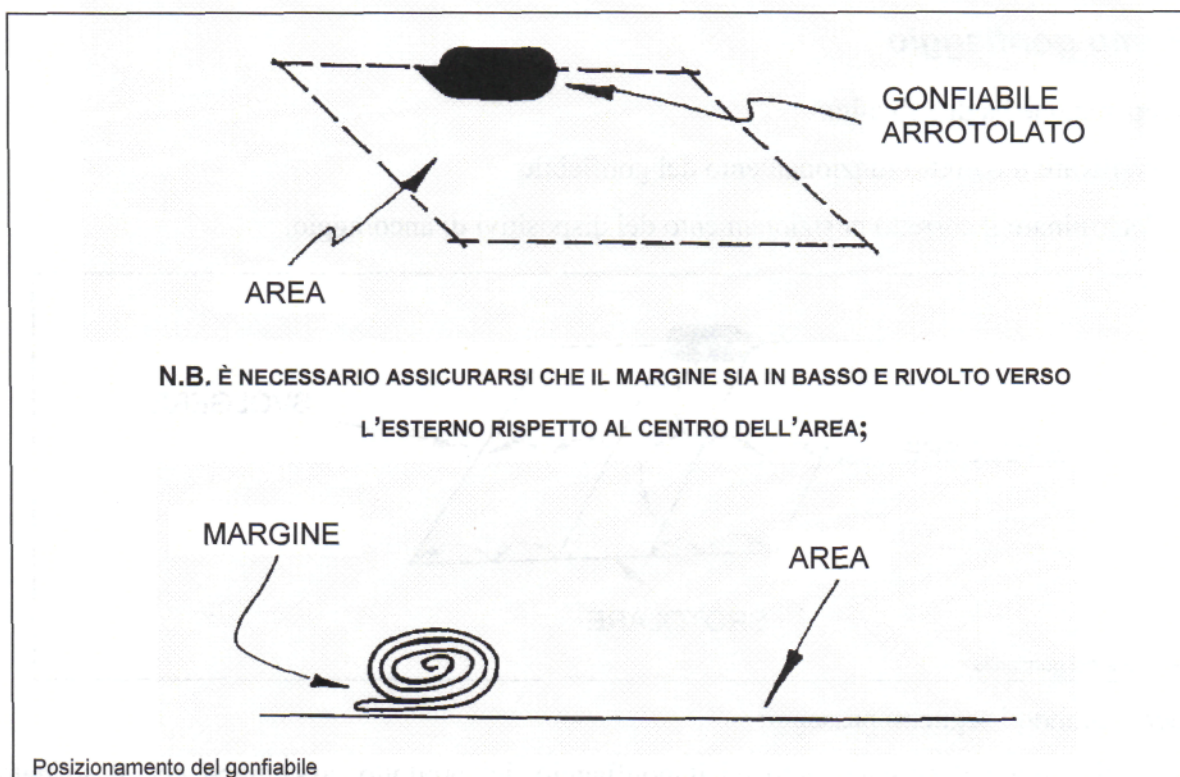

3. Individuare i punti di ancoraggio ed assicurarsi che le funi (ove presenti) siano ben legate agli anelli in metallo, prima di gonfiare la struttura.

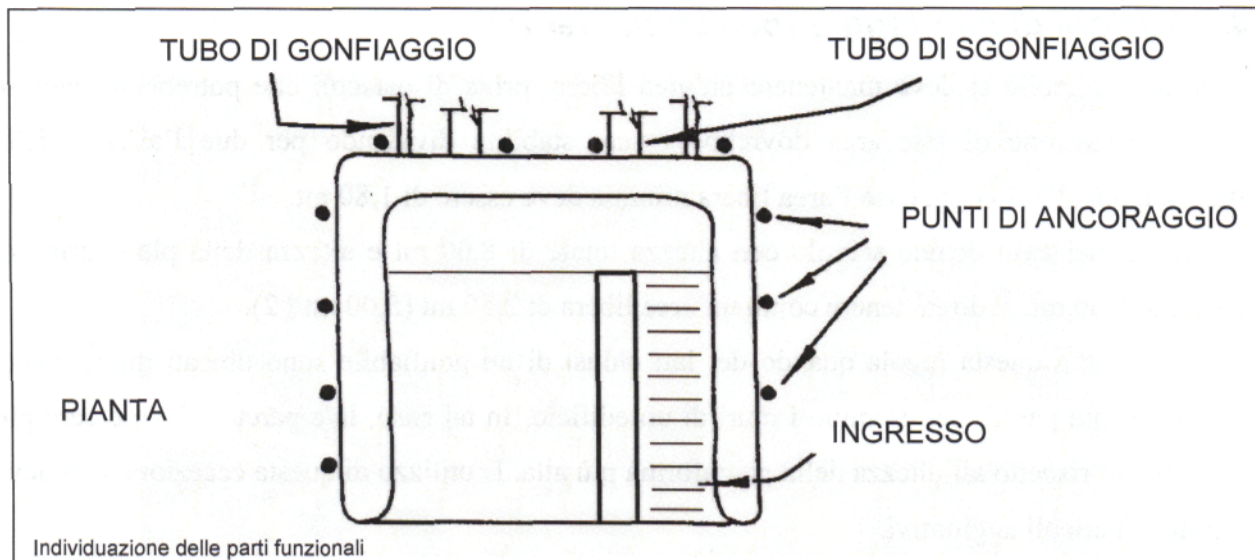

NB: Per i punti di ancoraggio fare riferimento a pag. 2 del Collaudo Tecnico.

4. Fissare gli ancoraggi come definito nel paragrafo 4.6 nelle posizioni individuate mediante l'operazione di primo gonfiaggio descritta nel paragrafo 4.5.

4.5. Primo gonfiaggio

Questa operazione ha due finalità:

- verificare il corretto funzionamento del gonfiabile
- determinare il corretto posizionamento dei dispositivi di ancoraggio.

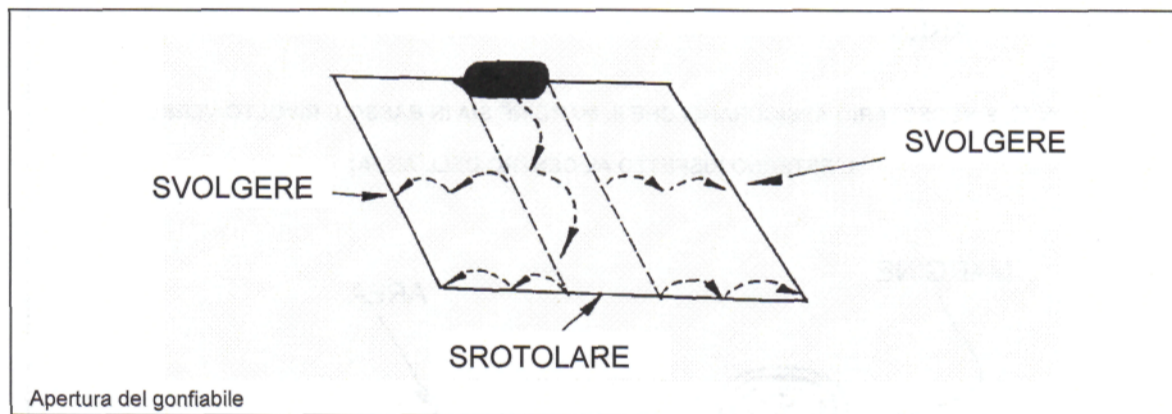

Procedere secondo i seguenti passaggi:

- prima di operare il collegamento ed il gonfiaggio del prodotto, assicurarsi che il soffiatore fornito sia scollegato dalla rete di alimentazione. Il gonfiabile è dotato di due tubi: il primo, più piccolo, serve per il collegamento al soffiatore; il secondo, più grande, per lo sgonfiaggio. Il



Manuale d'istruzione CLIMB SLIDE

4 MONTAGGIO E
INSTALLAZIONE

GOLDEN GAMES Via Montali, 384 Longiano (FC) ITALY

secondo tubo deve essere chiuso per impedire lo sgonfiaggio del prodotto durante l'utilizzo. In alcuni gonfiabili il tubo di sgonfiaggio è affiancato da pratiche cerniere che svolgono la stessa funzione, oltre a consentirne l'ispezione interna.

- E' inoltre possibile che il gonfiabile sia dotato di 2 tubi piccoli. Questi possono essere utilizzati entrambi qualora il gonfiabile necessiti di 2 motori per il suo funzionamento o possono consentire all'operatore di scegliere il lato più consono per l'installazione del gonfiatore.
- posizionare il soffiatore ad almeno 1,20 mt da un lato chiuso e 2,50 mt da un lato aperto e collegarlo al tubo piccolo, assicurandosi che questo non sia arrotolato o attorcigliato. Si raccomanda inoltre di posizionare il soffiatore in modo che la sua stabilità non possa essere compromessa (per evitare che il soffiatore possa scivolare o ribaltarsi);

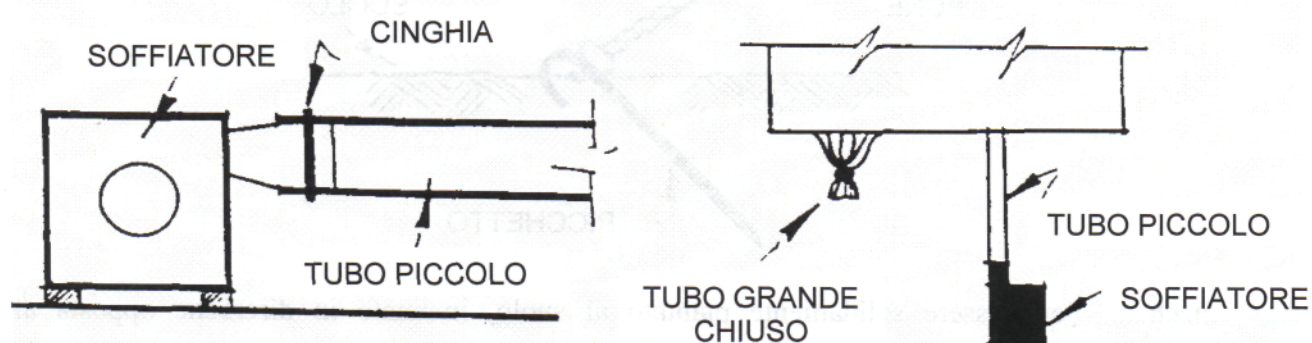

- collegare il soffiatore alla rete di alimentazione: la struttura impiega dai tre ai cinque minuti circa per il gonfiaggio; nel caso il processo dovesse risultare più lungo controllare soffiatore, gonfiabile e collegamenti;
- al termine del gonfiaggio controllare che tutto sia a posto: in caso affermativo segnare i punti di picchettaggio, scollegare il soffiatore dalla rete di alimentazione e sgonfiare la struttura; altrimenti ricontrollare le condizioni di tutti i componenti del prodotto.

I suddetti passaggi devono essere seguiti ogni volta che si reinstalla il gonfiabile in un nuovo sito.



In caso di installazione sulla sabbia, si consiglia di posizionare il soffiatore a un'altezza di circa 30cm dal suolo per evitare che la sabbia ostruisca il filtro e ne comprometta il buon funzionamento.



4.6. Ancoraggio della struttura e attivazione

In caso di utilizzo all'aperto, ad avvenuto controllo del gonfiabile, è necessario assicurare la struttura al suolo con appositi picchetti metallici (o dispositivi di ancoraggio alternativi, esempio zavorre o fissaggi su alberi o mezzi esistenti) prima di operare il gonfiaggio definitivo.

I dispositivi di ancoraggio (almeno 6 attorno al perimetro del gonfiabile) devono essere fissati tramite gli appositi anelli presenti nei gonfiabili con l'operazione di *primo gonfiaggio*; si raccomanda di controllare l'eventuale esistenza di linee sotterranee (elettriche, idriche, ecc...) che potrebbero essere danneggiate dall'inserimento degli ancoraggi.

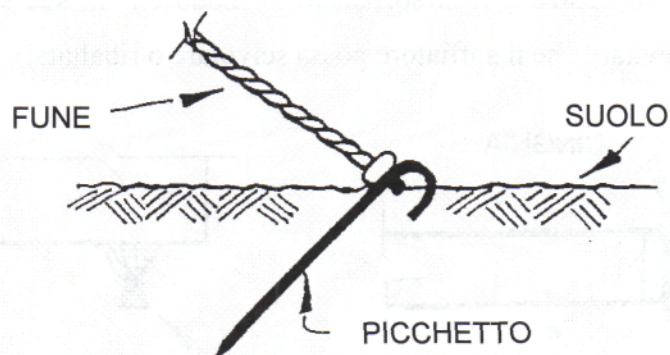

Ogni picchetto deve essere solidamente piantato al suolo, inclinato in direzione opposta al gonfiabile e con un'angolazione compresa tra i 30° e i 45° rispetto al terreno.

Quando possibile i picchetti non devono essere posti all'interno dell'area di impatto attorno al gonfiabile, devono avere la parte superiore arrotondata e non devono sporgere dal terreno per più di 25 mm. Nel caso in cui il gonfiabile venga installato sulla sabbia le funi devono essere legate a pesanti sacchi di sabbia, interrati ad oltre mezzo metro dalla superficie.

Ogni punto di ancoraggio (picchetto o zavorra) deve essere in grado di sopportare una forza pari a 1.600 N (160 kg circa)



Per qualsiasi dubbio riguardo l'installazione o l'ancoraggio, si raccomanda di contattare la ditta fornitrice del gonfiabile.

Una volta fissato il gonfiabile procedere al gonfiaggio collegando e attivando il soffiatore come descritto nel paragrafo 4.5.

In caso invece di utilizzo al chiuso, uno zavorraggio è comunque dovuto nella misura necessaria ad assicurare che il gonfiabile rimanga stabile e non possa essere "spostato" dagli utenti mentre è in uso.

4.7. Accorgimenti di sicurezza per l'ingresso/uscita

Si considera "Area d'impatto" la zona immediatamente adiacente agli ingressi o alle uscite del gonfiabile compresi gradini, rampe e scivoli.

Questa si estende per una profondità di 1,20 mt (vedi figure sottostanti).

Su tale superficie si raccomanda di posizionare un numero sufficiente di tappetini antitrauma per garantire la sicurezza degli utenti in caso di caduta o di scivolo al di fuori della struttura.

Materiali quali terra, zolle erbose e sabbia hanno proprietà di attenuazione degli impatti.

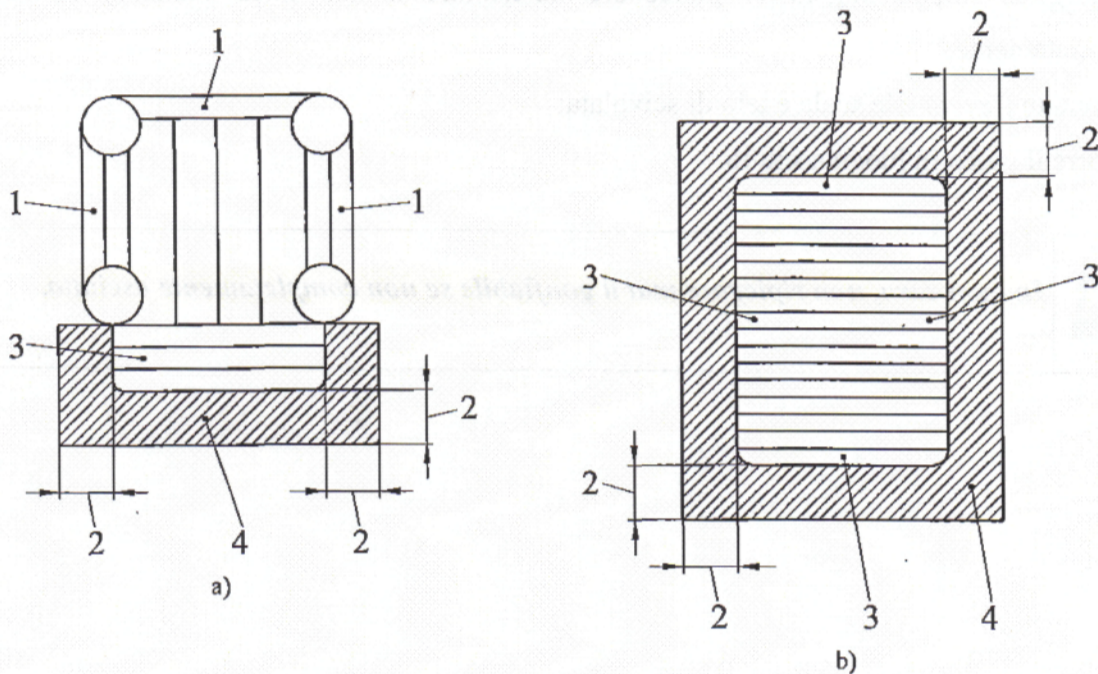

Area d'impatto

Legenda

- 1 Lato con parete
- 2 Almeno 1,2 m
- 3 Lato aperto
- 4 Area d'impatto
- 5 Uscita
- 6 Ingresso
- a) Tipo a castello
- b) Gonfiabile piatto
- c) Scivolo basculante

	Manuale d'istruzione CLIMB SLIDE	4 MONTAGGIO E INSTALLAZIONE
	GOLDEN GAMES Via Montali, 384 Longiano (FC) ITALY	

4.8. Smontaggio e conservazione

Una volta terminato il periodo di utilizzo operare come segue:

- spegnere il soffiatore e scollegarlo dalla rete di alimentazione, aprire la cinghia che chiude il tubo di sgonfiaggio (tubo grande) e la/e cerniera/e (se presenti) ed attendere che il gonfiabile sia completamente sgonfio;
- smontare i picchetti;
- lavare il gonfiabile con detergenti sgrassanti, biodegradabili e atossici, che non siano corrosivi (detergenti troppo aggressivi potrebbero deteriorare il filo della cucitura) ed asciugarlo accuratamente;
- smontare l'eventuale scala e telo di scivolata;
- riporre il gioco in luogo asciutto.



In ogni caso, non ripiegare mai il gonfiabile se non completamente asciutto.

	Manuale d'istruzione CLIMB SLIDE	6 CONFORMITÀ
	GOLDEN GAMES Via Montali, 384 Longiano (FC) ITALY	

5.ISPEZIONE, MANUTENZIONE E MODIFICHE

5.1.Ispezione di routine

Le attrezzature da gioco gonfiabili devono essere ispezionate a intervalli adeguati che assicurino di poter rilevare e ovviare a tempo debito al loro deterioramento.

Il responsabile del controllo (gestore o proprietario) deve eseguire o fare eseguire ad una persona incaricata le ispezioni di routine. Queste devono essere eseguite prima dell'utilizzo ogni volta che l'attrezzatura è resa disponibile per l'uso.

L'incaricato del controllo deve accertare che:

- Il luogo sia adatto;
- Tutti gli ancoraggi siano sicuri e in posizione;
- Le attrezzature ausiliarie siano in posizione (ad esempio materassini ad assorbimento di impatto);
- Il tessuto o le cuciture non presentino fori o lacerazioni;
- Sia utilizzato il gonfiatore corretto;
- La pressione interna dell'aria sia sufficiente a garantire una piattaforma di gioco salda e affidabile;
- Non ci siano parti elettriche esposte o cavi usurati;
- Spine, prese, interruttori, ecc. non siano danneggiati;
- Il tubo di collegamento e il gonfiatore siano saldamente collegati fra loro;
- Il gonfiatore sia ubicato in un luogo sicuro e le sue griglie di protezione siano intatte.

L'attrezzatura non deve essere utilizzata dal pubblico prima che eventuali difetti identificati durante l'ispezione di routine siano stati eliminati.

	Manuale d'istruzione CLIMB SLIDE	6 CONFORMITÀ
	GOLDEN GAMES Via Montali, 384 Longiano (FC) ITALY	

5.2. Manutenzione

Si deve evitare di effettuare riparazioni mentre l'attrezzatura è in funzione.

5.2.1 Manutenzione di routine

Misure preventive per mantenere i livelli di sicurezza e prestazioni. Tali misure includono:

- Pulizia del gonfiabile;
- Rimozione di detriti e contaminanti;
- Controllo della ruggine sul gonfiatore;
- Pulizia dei filtri del gonfiatore.

5.2.2 Manutenzione correttiva

Nel caso in cui al gonfiabile vengano apportati danni strutturali (ad esempio tagli o scuciture), è necessaria la manutenzione correttiva per correggere i difetti e ristabilire i necessari livelli di sicurezza. Tali misure includono:

- Sostituzione di parti usurate o difettose;
- Riparazione di fessure o cuciture danneggiate;
- Riparazione di fori e tagli;
- Riparazione o sostituzione di componenti strutturali difettosi;

La manutenzione correttiva può essere eseguita da Golden Games o da un'altra ditta competente. Nel caso venga effettuata da un'altra ditta, Golden Games deve sempre essere informata delle modifiche apportate al gonfiabile.

5.3. Modifiche

Le modifiche di parti dell'attrezzatura che potrebbero influire sulla sua sicurezza essenziale devono essere eseguite solo dopo aver consultato il fornitore/produttore o una persona competente.



Non utilizzare il gonfiabile se sono presenti parti strutturali e/o cuciture danneggiate o la struttura risulta instabile e pericolosa.

	<p align="center">Manuale d'istruzione</p> <p align="center">CLIMB SLIDE</p>	<p align="center">6 CONFORMITÀ</p>
	<p align="center">GOLDEN GAMES Via Montali, 384 Longiano (FC) ITALY</p>	

6.2 Soffiatore

Il presente Gioco Gonfiabile ha in dotazione il seguente motore:

Marca: **GIBBONS**

Potenza: **1,5 HP**

Questo è conforme alle direttive comunitarie EN 14960/2006 in quanto risulta essere conforme alle seguenti norme tecniche:

- **BS 2754:** Construction of electrical equipment for protection against electric shock
- **BS 3456:** (EN 60335)- Specification for safety of household and similar electrical appliances.

Il numero di serie del soffiatore e tutti i dettagli tecnici sono contenuti, oltre che sull'imballo dello stesso, nell'allegato "Libretto di Uso e Manutenzione".